



LC & HOME

MADE BY LC PARTNERS



Luxusný sedací nábytok

AJ NA MIERU

MÉRETRE IS IGÉNYELHETŐ



Nové modely

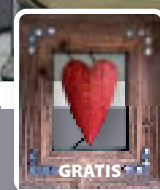
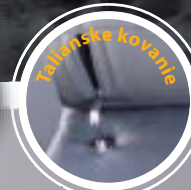
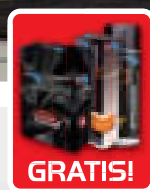

SEDACIE SÚPRAVY, KTORÉ VYRÁBAME SRDCOM
ÜLŐGARNITÚRÁK, MELYEK SZÍVVEL KÉSZÜLNEK, S SZÍVBŐL AJÁNLUK MINDENKINEK



www.nabytoklcpartners.sk • www.lcpartners.sk



4 roky
 záruka
 na kostru
 sedačky



MARKUS

NOVINKA
 ÚJ

LUXUSNÁ MODERNÁ ROZKLADACIA SEDACIA SÚPRAVA S MOŽNOSŤOU ATYPICKEJ ÚPRAVY NA MIERU. V sedacej časti je použitý vlnovec a studená pena. Kostra – BUK. Nohy – klzáky. Rozklad DL – automat na každodenné spanie. Kreslo s úložným priestorom a možnosťou zloženia do taburetu.

MODERN, LUXUS ÁGYAZHATÓ ÜLÖGARNITÚRA MÉRETRE SZABVA ATÍPIKUS FORMÁBAN IS. Az ülőrész puha gyapot és hideg habszivacs. Váz – bükk. Lábak – csúsztatható. Ágyszerkezet DL - automata, mindennapi alvásnak megfelel. A fotel ágyneműtartóval van ellátva és taburéra is formázható.



KRESLO, ktoré možno zmeniť na TABURET.
 V spodnej časti sa nachádza výsuvný kontajner s úložným priestorom (ÚP).

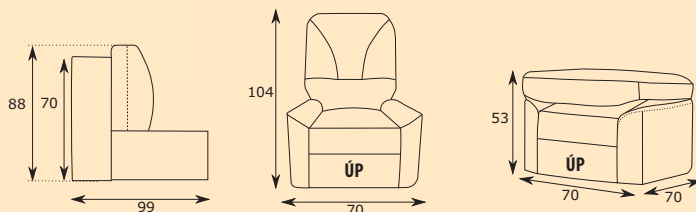

Sedačka
 Hĺbka sedu 56 cm
 Výška sedu 42 cm

Kreslo + taburet
 Hĺbka sedu 54 cm
 Výška sedu 34/53 cm

ROZKLADACIA SEDACIA SÚPRAVA s úložným priestorom.

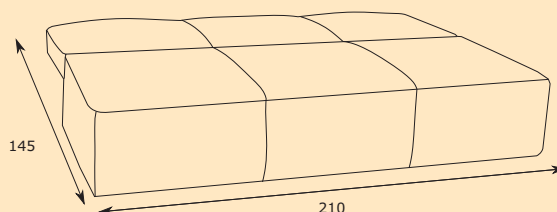
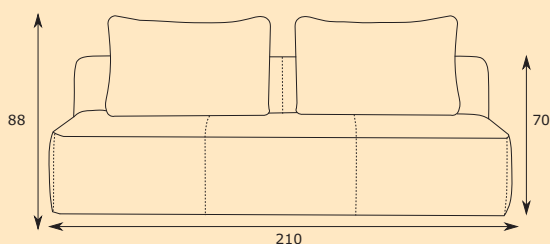

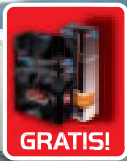

LAURA
NOVINKA ÚJ

LUXUSNÁ MODERNÁ ROZKLADACIA SEDACIA SÚPRAVA S MOŽNOSŤOU VYSKLADANIA ALEBO ATYPICKEJ ÚPRAVY NA MIERU. V sedacej časti je použitý vlnovec a studená pena. Rozklad SEDALIFT. Kostra – BUK. Nohy – drevo lemované antikoroovým pásom. Nastaviteľné opierky hlavy. Výška 86 – 104 cm.

MODERN, LUXUS ÁGYAZHATÓ ÜLŐGARNITÚRA, ELEMES VAGY ATTIKUS, MÉRETRE SZABOTT RÉSZEBŐL IS KIRAKHATÓ. Az ülőrész puha gyapot és hideg habszivacs. Ágyszerkezet SEDALIFT. Váz – bükk. Lábak – fa. Állítható fejtámlák. Magasság 86 – 104 cm.

Hĺbka sedu 58 cm
 Výška sedu 48 cm

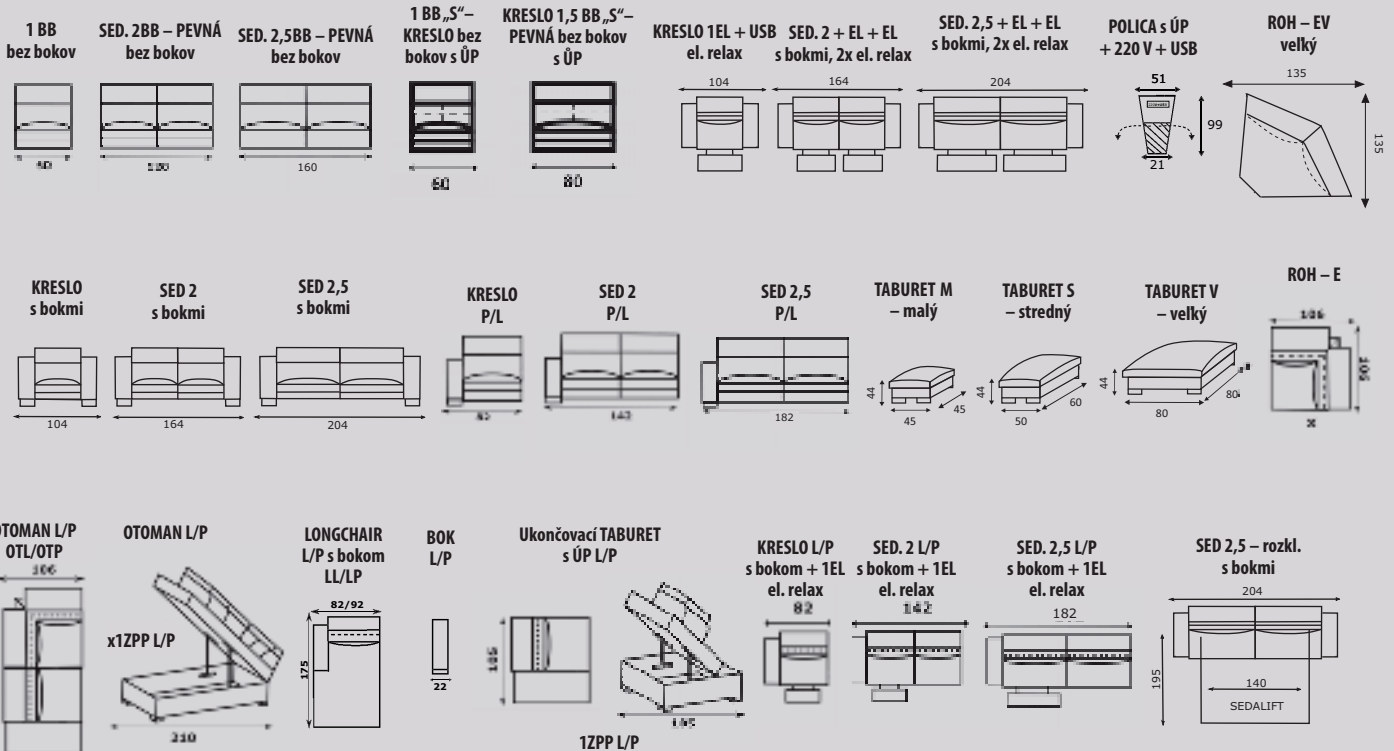



SABINA

NOVINKA
 ÚJ

LUXUSNÁ ROZKLADACIA SEDACIA SÚPRAVA S MOŽNOSŤOU VYSKLADANIA ALEBO ATYPICKEJ ÚPRAVY NA MIERU. V sedacej časti je použitý vlnovec a studená pena. Kostra – BUK. Rozklad DELFIN LUX na príležitostné spanie. Nohy – drevo lemované antikorovým pásom. Opierka hlavy sa objednáva samostatne. Výška 86 cm, s opierkou hlavy 104 cm.

MODERN, LUXUS ÁGYAZHATÓ ÜLÖGARNITÚRA ELEMES VAGY ATÍPIKUS, MÉRETRE SZABOTT RÉSZEKBŐL IS KIRAKHATÓ. Az ülőrész puha gyapot és hideg habszivacs. Váz – bükk. Ágyszerkezet DELFIN LUX ágyszerkezet csak alkalmi alváásra ajánlatos. Lábak – fa. A fejtámla külön rendelhető.



Hĺbka sedu 59 cm
 Výška sedu 44 cm

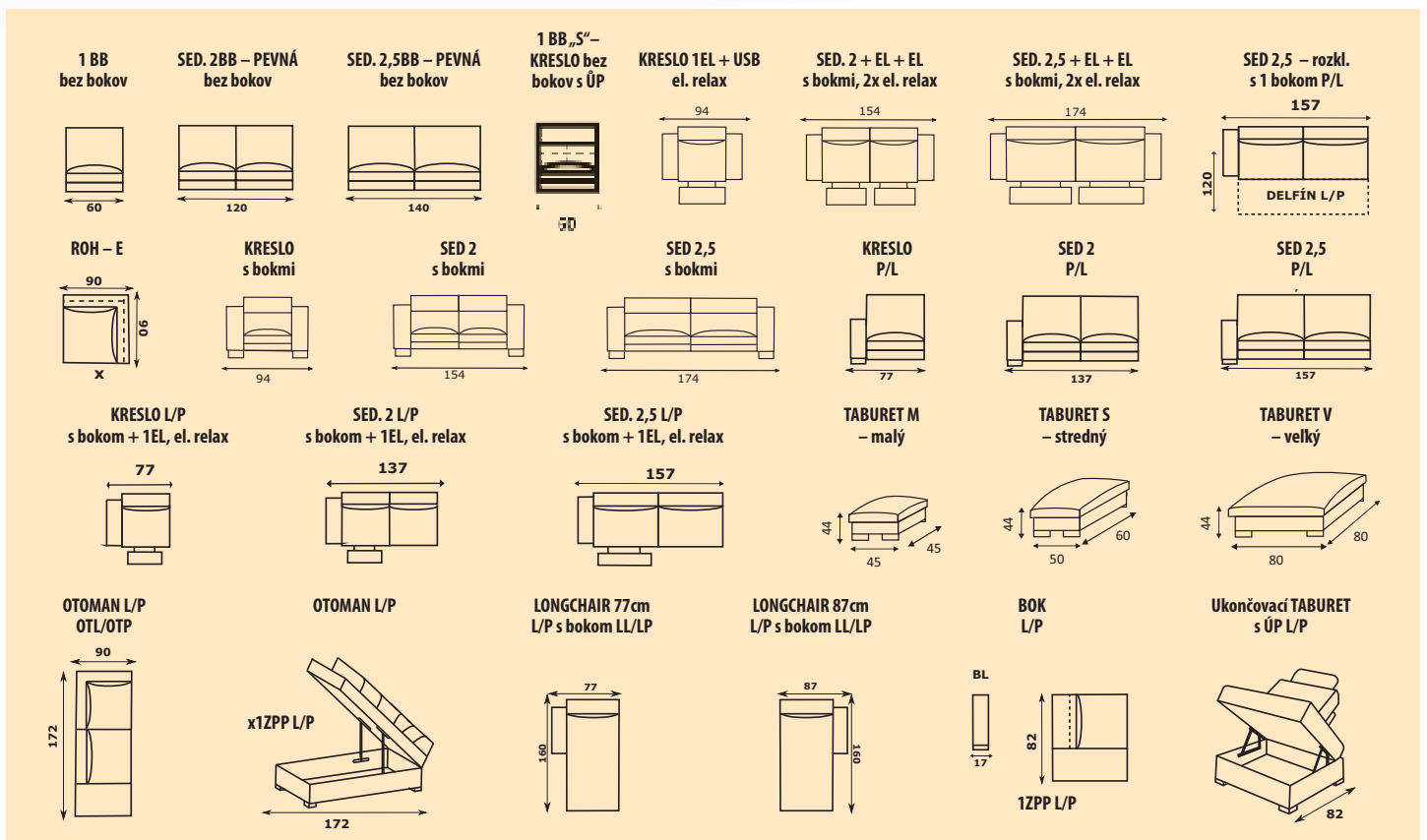



GRATIS!

DALAJLÁMA

NOVINKA ÚJ

LUXUSNÁ MODERNÁ SEDACIA SÚPRAVA – PEVNÁ S MOŽNOSŤOU VYSKLADANIA ALEBO ATYPICKEJ ÚPRAVY NA MIERU. V sedacej časti je použitý vlnovec a studená pena. Kostra – BUK. Nohy – kov. Nastaviteľné opierky hlavy. Výška 84 – 103 cm.

MODERN, LUXUS ŰLÖGARNITÚRA ELEMES VAGY ATÍPIKUS MÉRETRE SZABOTT RÉSZEBŐL KIRAKHATÓ. Az űlőrész puha gyapot és hideg habszivacs. Váz – bükk. Lábak – fém. Állítható fejtámlák. Magasság 84 – 103 cm.

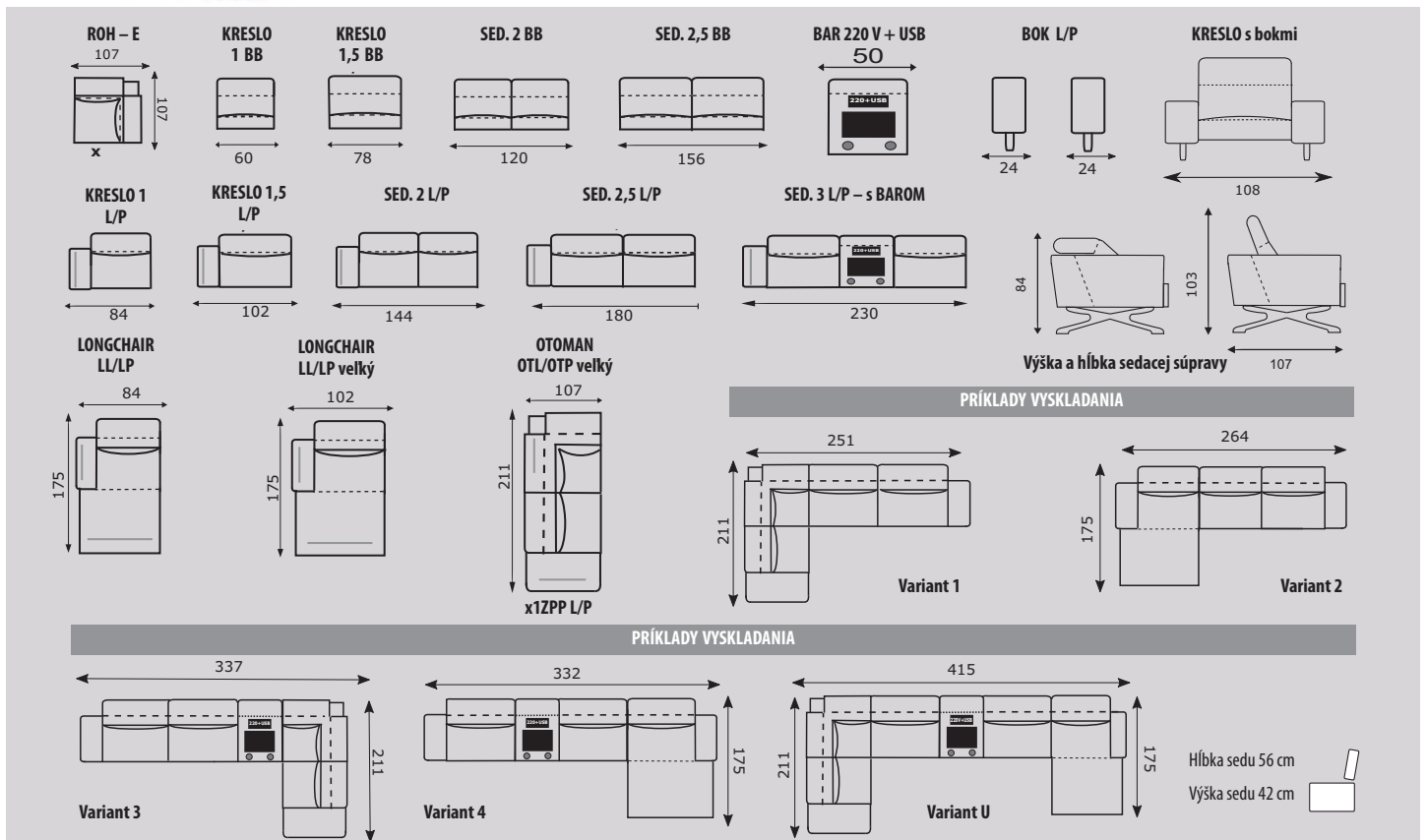

4 roky záruka
 na kostru
 sedačky

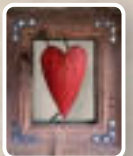
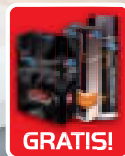

DIANA

LUXUSNÁ MODERNÁ ROZKLADACIA SEDACIA SÚPRAVA S MOŽNOSŤOU VYSKLADANIA ALEBO ATYPICKEJ ÚPRAVY NA MIERU. V sedacej časti je použitý vlnovec a studená pena. Kostra – BUK. Rozklad Belgický na príležitostné spanie. Nohy – drevo, kov. **Možnosť objednať kamienky SWAROWSKI.** Nastaviteľné opierky hlavy. Výška 80 – 105 cm.

MODERN, LUXUS ÁGYAZHATÓ ÜLŐGARNITÚRA ELEMES VAGY ATÍPIKUS, MÉRETRE SZABOTT RÉSZEBŐL KIRAKHATÓ. Az ülőrész puha gyapot és hideg habszivacs. Váz – bükk. Ágyszerkezet BELGA, alkalmi alváásra. Lábak – fa, fém. Rendelhető Swarovvski köves díszítés. Állítható fejtámlák. Magasság 80 – 105 cm.



Hĺbka sedu 57 cm
 Výška sedu 48 cm

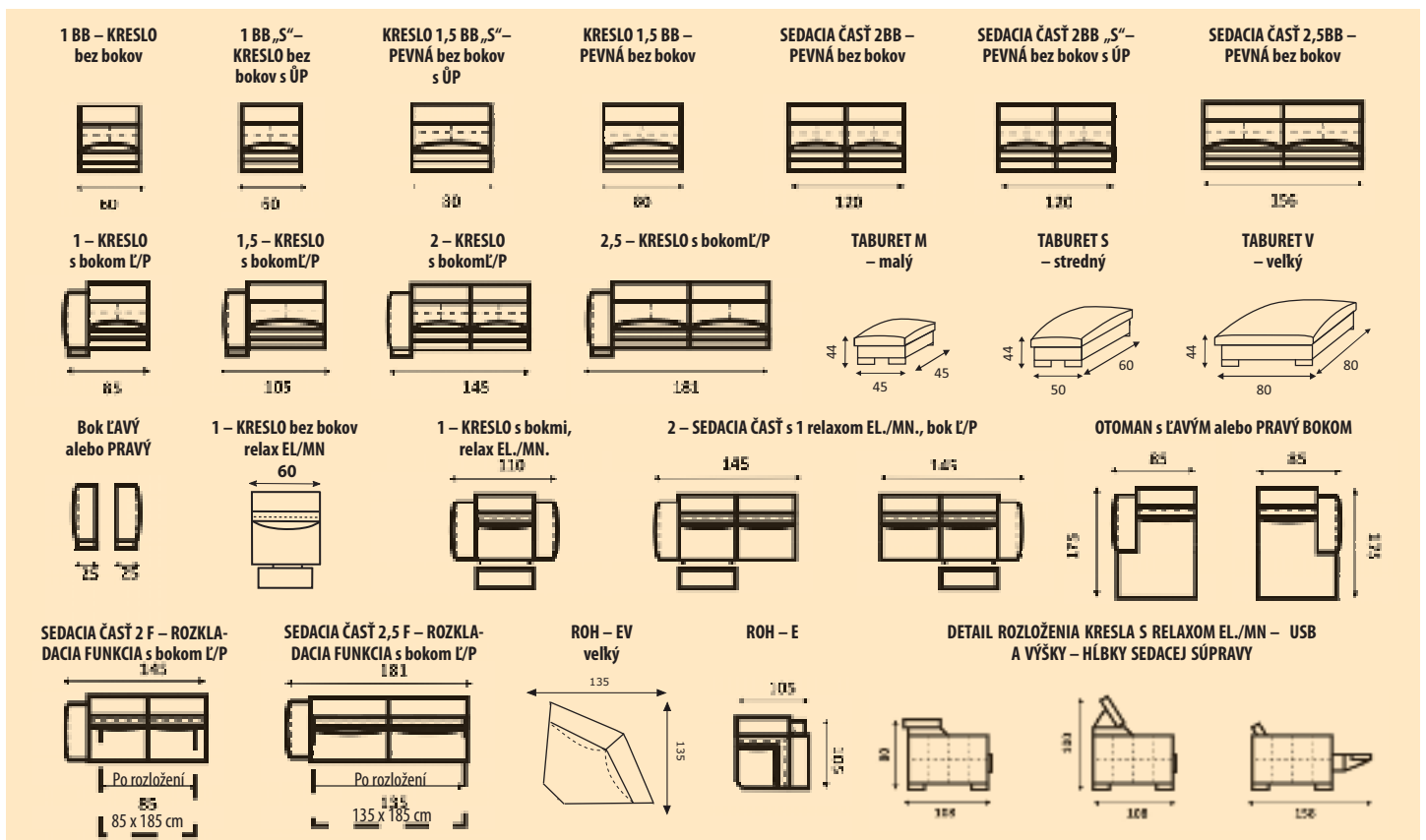



ERIKA

LUXUSNÁ MODERNÁ SEDACIA SÚPRAVA S MOŽNOSŤOU VYSKLADANIA ALEBO ATYPICKEJ ÚPRAVY NA MIERU. V sedacej časti je použitý silikónový pás a studená pena. Kostra – BUK. Nohy – kov (po celej hĺbke sedacej súpravy v tvare C). Nastaviteľné opierky hlavy. Výška 80 – 102 cm.

MODERN, LUXUS ÜLÖGARNITÚRA ELEMES VAGY ATÍPIKUS, MÉRETRE SZABOTT RÉSZEKBŐL KIRÁKTHATÓ. Az ülőrész szilikonsáv és hideg habszivacs. Váz – bükk. Lábak – fém (az egész oldal alatt C alakban). Állítható fejtámlák. Magasság 80 – 102 cm.



Hĺbka sedu 55 cm
 Výška sedu 50 cm

1 BB – KRESLO bez bokov

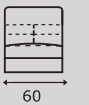

60

SEDACIA ČASŤ 1,5 BB – PEVNÁ bez bokov

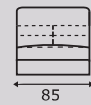

85

SEDACIA ČASŤ 2 BB – PEVNÁ bez bokov

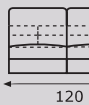

120

SEDACIA ČASŤ 3 BB – PEVNÁ bez bokov

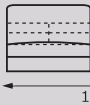

170

1 – KRESLO s bokom L/P

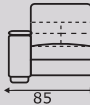

85

1,5 – KRESLO s bokom L/P

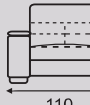

110

2 – KRESLO s bokom L/P

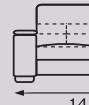

145

3 – KRESLO s bokom L/P

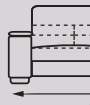

195

1 – KRESLO bez bokov relax EL/MN



60

1 – KRESLO s 1 bokom, L/P, relax EL/MN.

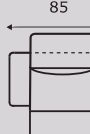

85

1,5 – KRESLO s 1 bokom, L/P, relax EL/MN.

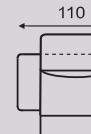

110

2 – SEDACIA ČASŤ s 1 relaxom EL./MN., bok L/P

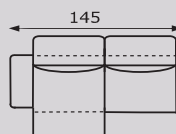

145

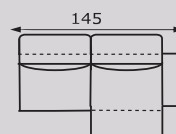

145

3 – SEDACIA ČASŤ s 1 relaxom EL./MN., bok L/P

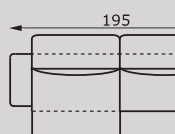

195

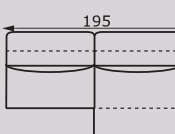

195

TABURET – VEĽKÝ

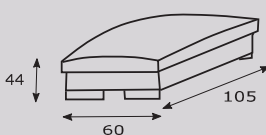

44

60

105

Bok ĽAVÝ alebo PRAVÝ

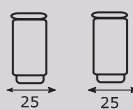

25

25

ROH – EM malý

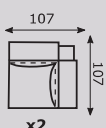

107

107

x2

ROH – EV veľký

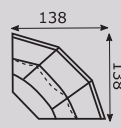

138

138

x3

DETAIL ROZLOŽENIA KRESLA S RELAXOM EL./MN – USB A VÝŠKY – HĽBKY SEDACEJ SÚPRAVY

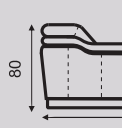

80

106

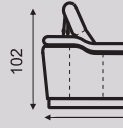

102

106



102

160



MARK

LUXUSNÁ MODERNÁ ROZKLADACIA SEDACIA SÚPRAVA S MOŽNOSŤOU VYSKLADANIA ALEBO ATYPICKEJ ÚPRAVY NA MIERU. V sedacej časti je použitý vlnovec a studená pena. Kostra – BUK. Rozklad Belgický na príležitostné spanie. Nohy – drevo, kov. Nastaviteľné opierky hlavy. Výška 80 – 105 cm.

MODERN, LUXUS ÁGYAZHATÓ ÜLŐGARNITÚRA ELEMES VAGY ATÍPIKUS, MÉRETRE SZABOTT RÉSZEBŐL KIRAKHATÓ. Az ülőrész puha gyapot és hideg habszivacs. Váz – bükk. Ágyszerkezet BELGA, alkalmi alvásra. Lábak – fa, fém. Állítható fejtámlák. Magasság 80 – 105 cm.



Hĺbka sedu 57 cm
 Výška sedu 48 cm

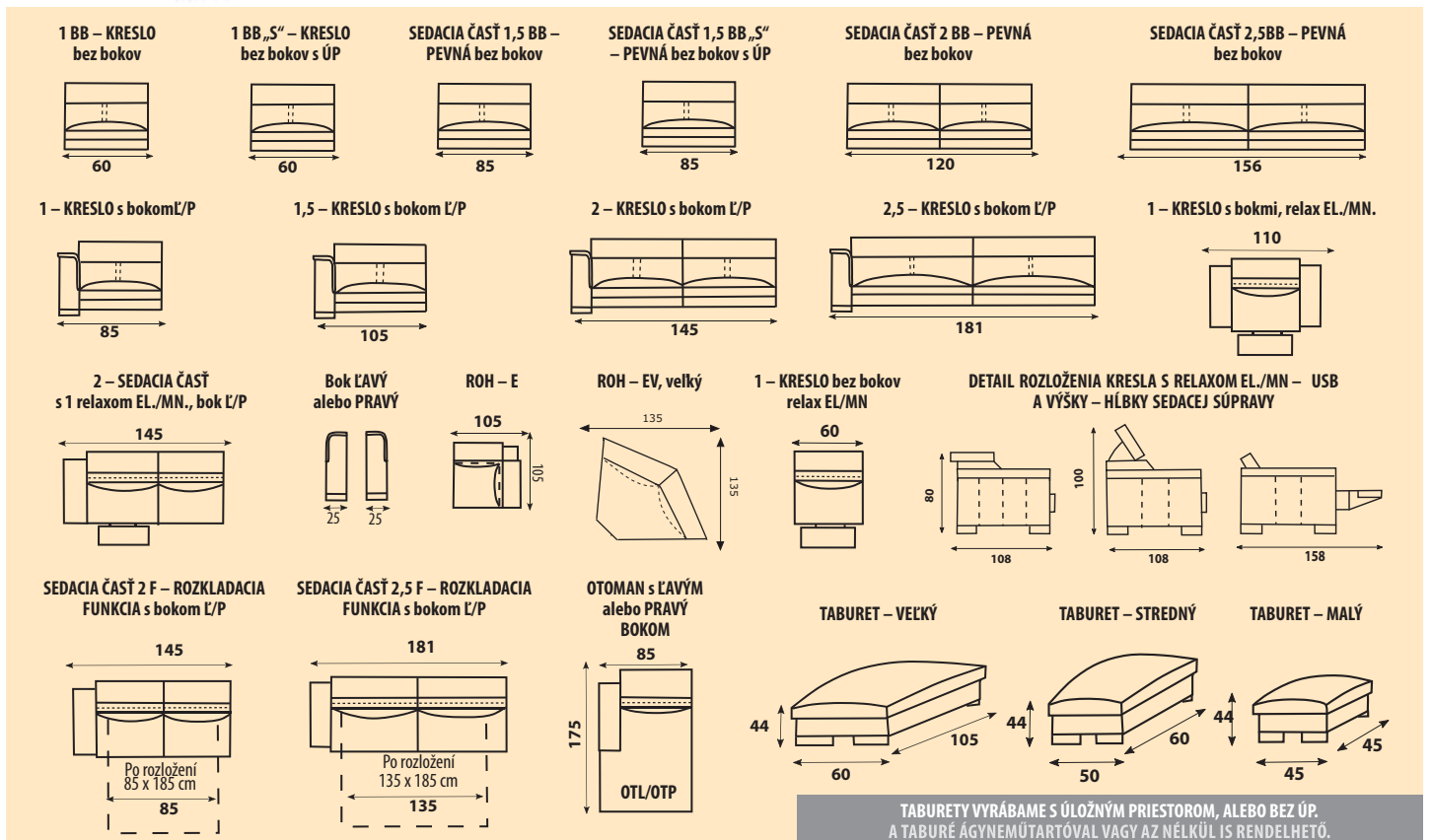

TABURETY VYRÁBAME S ÚLOŽNÝM PRIESTOROM, ALEBO BEZ ÚP. A TABURÉ ÁGYNEMŰTARTÓVAL VAGY AZ NÉLKŰL IS RENDELHETŐ.



LEA

LUXUSNÁ MODERNÁ SEDACIA SÚPRAVA S MOŽNOSŤOU VYSKLADANIA ALEBO ATYPICKEJ ÚPRAVY NA MIERU. V sedacej časti je použitý vlnovec a studená pena. Kostra – BUK. Nohy – kov. Nastaviteľné opierky hlavy. Výška 75 – 90 cm.

MODERN, LUXUS ÜLÖGARNITÚRA ELEMES VAGY ATÍPIKUS, MÉRETRE SZABOTT RÉSZEBŐL KIRAKHATÓ. Az ülőrész puha gyapot és hideg habszivacs. Váz – bükk. Lábak – fa, fém. Állítható fejtámlák. Magasság 75 – 90 cm.



ROH – E
(bez regulácie opierky hlavy)

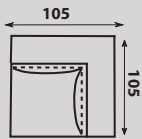

1 – KRESLO s bokom L/P

1 BB – KRESLO
bez bokov



60

1,5 BB – KRESLO
bez bokov



78

SEDACIA ČASŤ 2BB –
PEVNÁ bez bokov

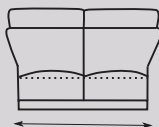

120

SEDACIA ČASŤ 2,5BB – PEVNÁ
bez bokov

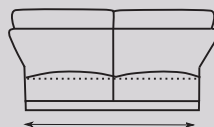

156

SEDACIA ČASŤ 3BB – PEVNÁ bez
bokov

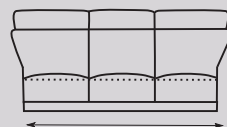

180

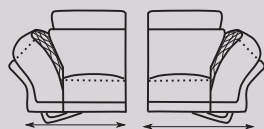

3 – KRESLO s bokom L/P

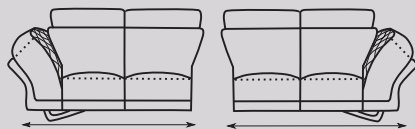

2 – KRESLO s bokom L/P

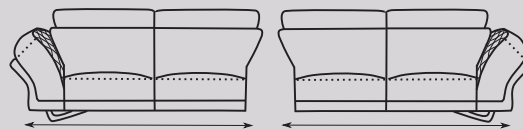

2,5 – KRESLO s bokom L/P

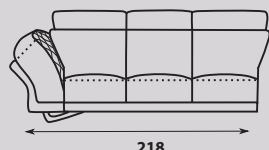

218



218

DETAIL VÝŠKY A HĽBKY SEDACEJ SÚPRAVY

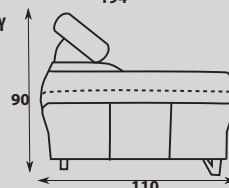
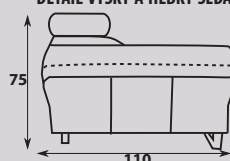

LONGCHAIR LL/LP

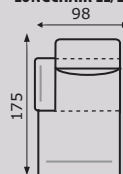

Bok ĽAVÝ
alebo PRAVÝ

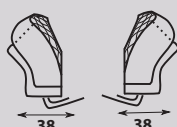

38

38

1 – KRESLO bez BOKOV
ukončený s taburetcom, L/P

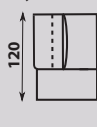

120

1,5 – KRESLO bez BOKOV
ukončený s taburetcom, L/P

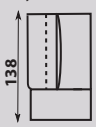

138

Hĺbka sedu 60 cm

Výška sedu 45 cm



4 roky
záruka
 na kostru
 sedačky



ALŽBETA

LUXUSNÁ MODERNÁ ROZKLADACIA SEDACIA SÚPRAVA S MOŽNOSŤOU VYSKLADANIA ALEBO ATYPICKEJ ÚPRAVY NA MIERU. V sedacej časti je použitý vlnovec a studená pena. Kostra – BUK. Rozklad: SEDA LIFT na každodenné spanie. Nohy – drevo, kov. Nastaviteľné opierky hlavy. Výška 87 – 105 cm.

TABURETY VYRÁBAME S ÚLOŽNÝM PRIESTOROM, ALEBO BEZ ÚP.

MODERN, LUXUS ÁGYAZHATÓ ÜLÖGARNITÚRA ELEMES VAGY ATÍPIKUS, MÉRETRE SZABOTT RÉSZEBŐL KIRAKHATÓ. Az ülőrész puha gyapot és hideg habszivacs. Váz – bükk. Ágyszerkezet SEDA LIFT, mindennapi alvásra. Lábak – fa, fém. Állítható fejtámlák. Magasság 87 – 105 cm.

A TABURÉ ÁGYNEMŰTARTÓVAL VAGY AZ NÉLKŰL IS RENDELHETŐ.



Hĺbka sedu 57 cm
 Výška sedu 46 cm

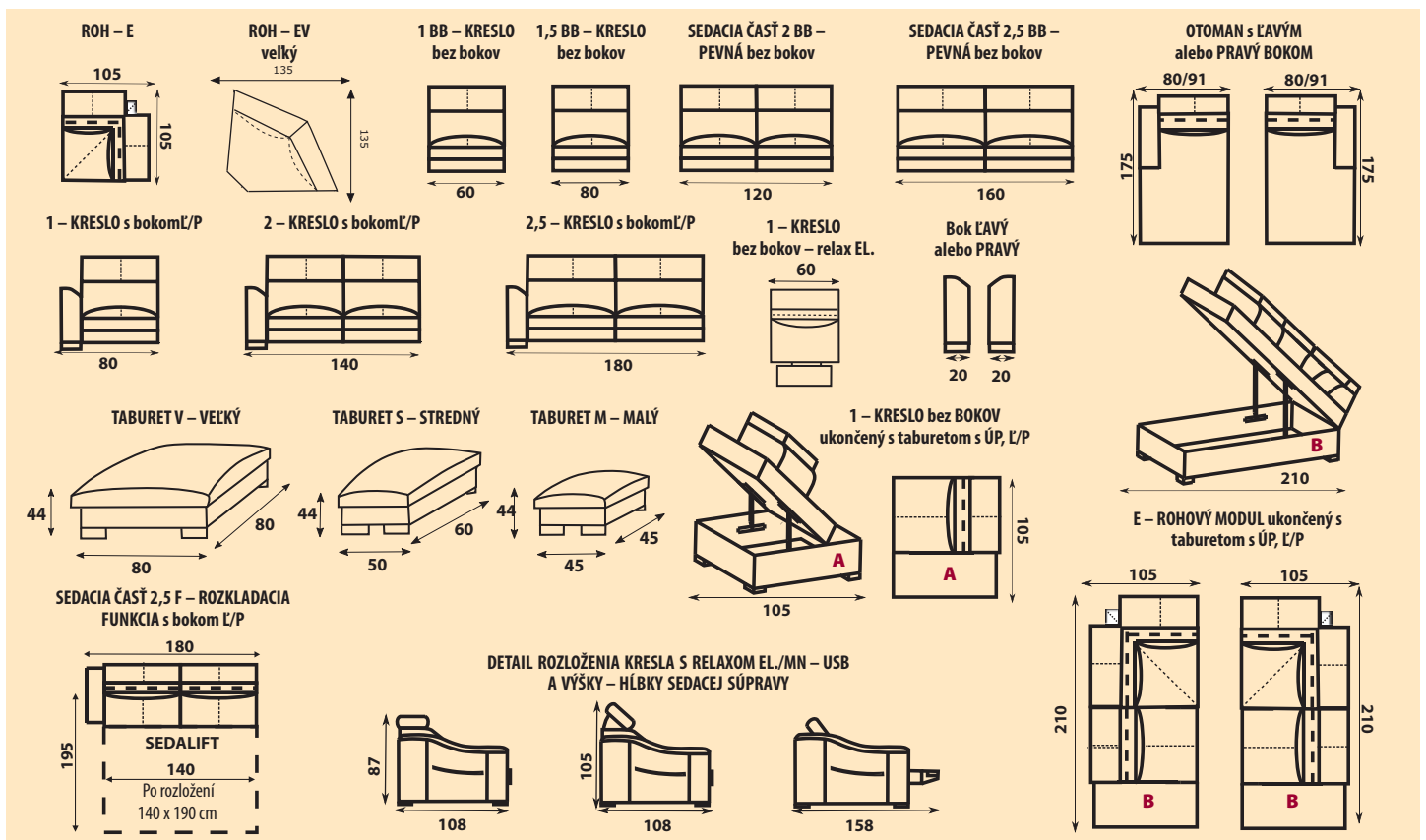

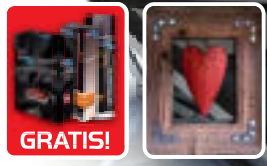

SISI

LUXUSNÁ MODERNÁ ROZKLADACIA SEDACIA SÚPRAVA S MOŽNOSŤOU VYSKLADANIA ALEBO ATYPICKEJ ÚPRAVY NA MIERU. V sedacej časti je použitý vlnovec a studená pena. Kostra – BUK. Rozklad: SEDA LIFT na každodenné spanie. Rozklad Belgický na príležitostné spanie. Nohy – drevo, kov. Nastaviteľné opierky hlavy. Výška 87 – 110 cm.

MODERN, LUXUS ÁGYAZHATÓ ÜLŐGARNITÚRA ELEMES VAGY ATÍPIKUS, MÉRETRE SZABOTT RÉSZEBŐL KIRAKHATÓ. Az ülőrész puha gyapot és hideg habszivacs. Váz – bükk. Ágyszerkezet SEDA LIFT, mindennapi alvásra és BELGA, alkalmi alvásra. Lábak – fa, fém. Állítható fejtámlák. Magasság 87 – 110 cm.

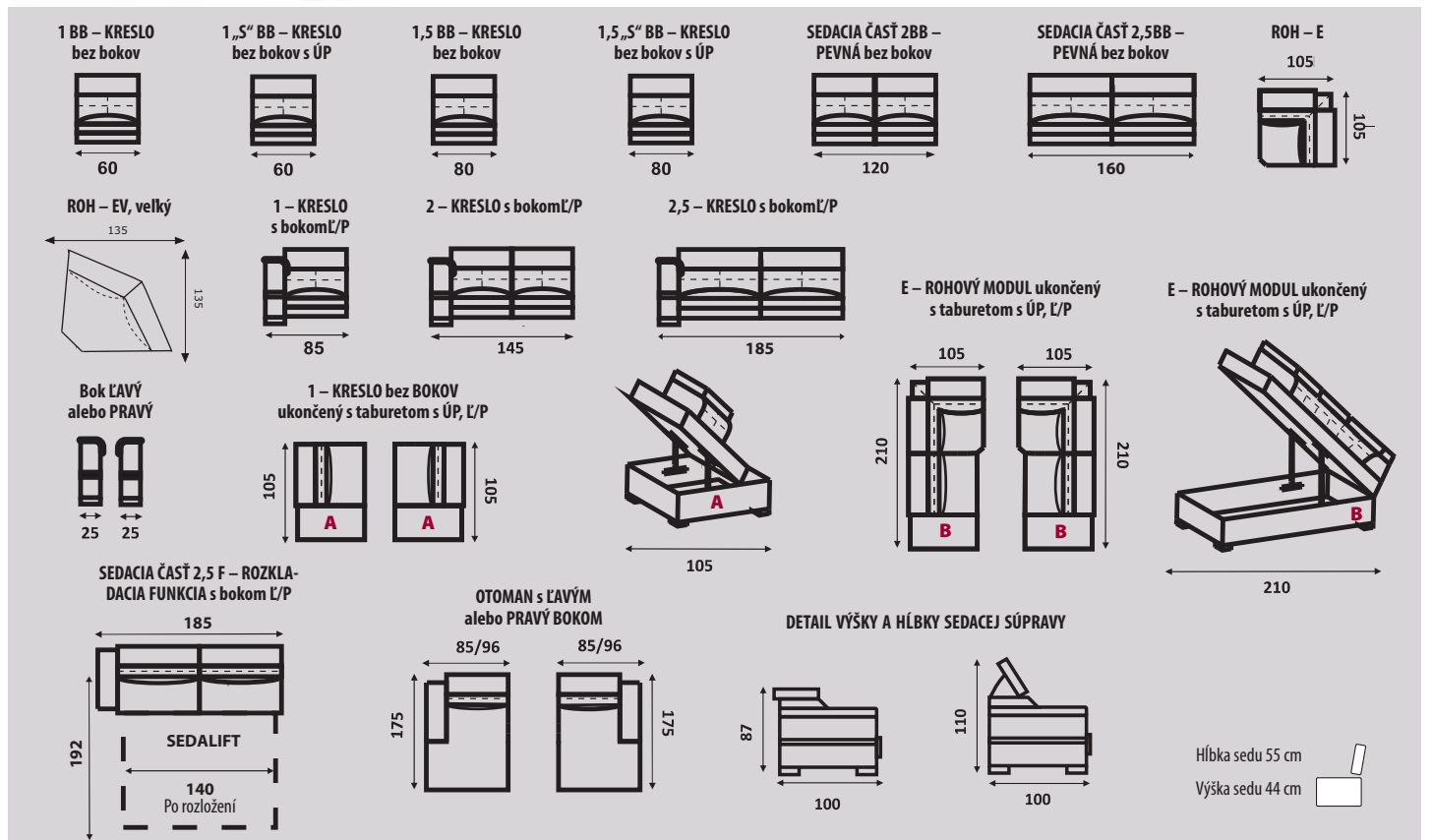



DANTE

LUXUSNÁ MODERNÁ SEDACIA SÚPRAVA S MOŽNOSŤOU VYSKLADANIA ALEBO ATYPICKEJ ÚPRAVY NA MIERU. V sedacej časti je použitý vlnovec a studená pena + silikónová výplň v operadlovej časti. Kostra – BUK. Nohy – klzáky. Výška súpravy je 104 cm.

MODERN, LUXUS ÜLÖGARNITÚRA ELEMES VAGY ATÍPIKUS, MÉRETRE SZABOTT RÉSZEKBŐL KIRAKKHATÓ. Az ülőrész puha gyapot és hideg habszivacs + a hátrészben szilikon töltelék. Váz – bükk. Lábak – csúsztatható. Az ülőgarnitúra magassága 104 cm.



Hĺbka sedu 54 cm
 Výška sedu 47 cm



1 BB – KRESLO bez bokov



55

1,5 BB – KRESLO bez bokov



80

SEDACIA ČASŤ 2,5BB – PEVNÁ bez bokov

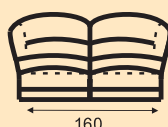

160

1 – KRESLO s bokom L/P



80

1,5 – KRESLO s bokom L/P



105

POZOR!
 Mechanizmus **relax** musí byť vedľa laktovej opierky – boku

VIGYÁZ!
 A RELAX szerkezetnek mindig a kéz-támla mellett kell lennie – oldalt.

2,5 – KRESLO s bokom L/P

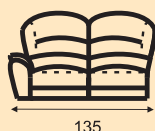

135

Bok ĽAVÝ alebo PRAVÝ

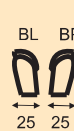

25 25

ROH – EV veľký

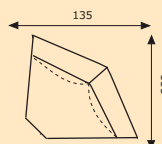

135

135

1 – KRESLO bez bokov relax EL/MN



55

1 – KRESLO s bokom, L/P relax EL./MN.



80



80

1,5 – KRESLO s bokom L/P relax EL/MN



105

PRÍKLADY VYSKLADANIA:

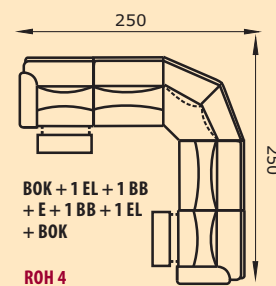
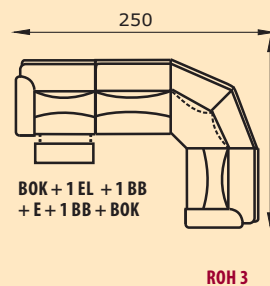
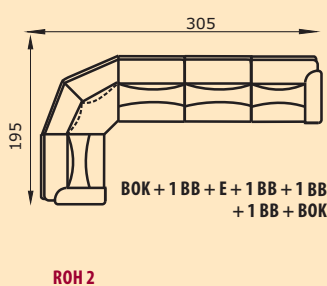
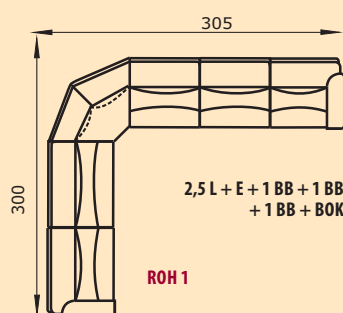



MARILYN II.

LUXUSNÁ MODERNÁ ROZKLADACIA SEDACIA SÚPRAVA S MOŽNOSŤOU VYSKLADANIA ALEBO ATYPICKEJ ÚPRAVY NA MIERU. V sedacej časti je použitý vlnovec a studená pena. Kostra – BUK. Rozklad: BELGICKÝ na každodenné spanie a Belgický na príležitostné spanie. Nohy – klzáky. Výška 104 cm.

MODERN, LUXUS ÁGYAZHATÓ ÜLŐGARNITÚRA ELEMES VAGY ATIPIKUS, MÉRETRE SZABOTT RÉSZEBŐL KIRAKHATÓ. Az ülőrész puha gyapot és hideg habszivacs. Váz - bükk. Ágyszerkezet BELGA, mindennapos alváásra és BELGA, alkalmi alváásra. Lábak – csúsztatható. Magasság 104 cm.

Hĺbka sedu 55 cm
 Výška sedu 49 cm



POZOR!
 Mechanizmus **relax** musí byť vedľa laktovej opierky – boku

VIGYÁZZ!
 A RELAX szerkezetnek mindig a kéz-támla mellett kell lennie – oldalt.

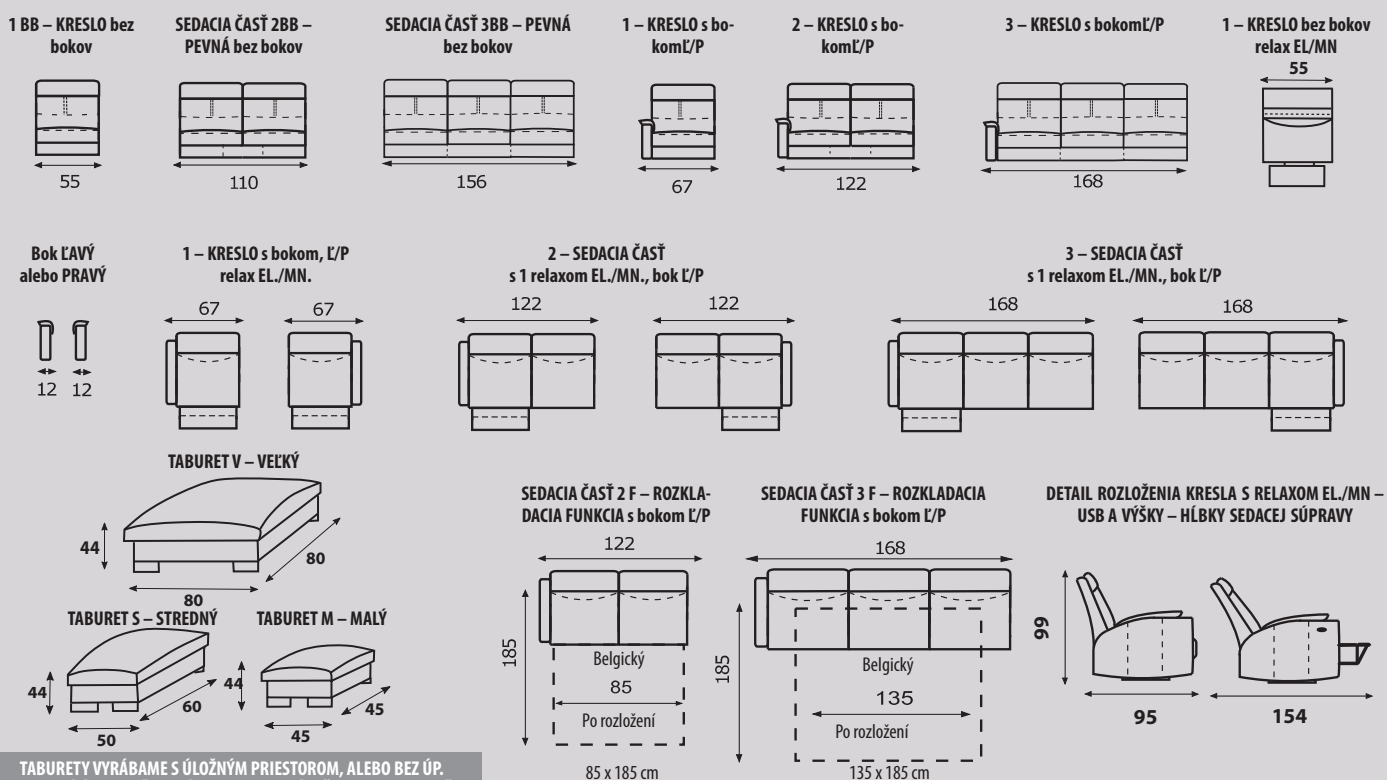

4 roky
záruka
na kostru
sedačky



GEORGE

LUXUSNÁ MODERNÁ ROZKLADACIA SEDACIA SÚPRAVA S MOŽNOSŤOU VYSKLADANIA ALEBO ATYPICKEJ ÚPRAVY NA MIERU. V sedacej časti je použitý vlnovec a studená pena. Kostra – BUK. Rozklad: SEDA LIFT na každodenné spanie. a Belgický na príležitostné spanie. Nohy – kĺžáky. Výška 102 cm.

MODERN, LUXUS ÁGYAZHATÓ ÜLŐGARNITÚRA ELEMES VAGY ATÍPIKUS, MÉRETRE SZABOTT RÉSZEBŐL KIRAKHATÓ. Az ülőrész puha gyapot és hideg habszivacs. Váz - bükk. Ágyszerkezet SEDA LIFT, mindennapos alváásra és BELGA, alkalmi alváásra. Lábak - csúsztatható. Magasság 102 cm.



POZOR!
Mechanizmus **relax** musí byť vedľa laktovej opierky – boku

VIGYÁZZ!
A **RELAX** szerkezetnek mindig a kéztámla mellett kell lennie – oldalt.

1 BB – KRESLO bez bokov

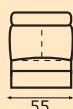

55

SEDACIA ČASŤ 2BB – PEVNÁ bez bokov

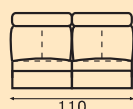

110

SEDACIA ČASŤ 2,5 BB – PEVNÁ bez bokov

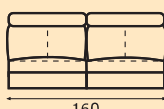

160

1 – KRESLO s bokom L/P



72

2 – KRESLO s bokom L/P

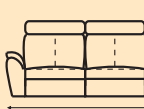

127

2,5 – KRESLO s bokom L/P

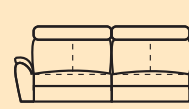

177

Bok LAVÝ alebo PRAVÝ



18 18

1 – KRESLO bez bokov relax EL/MN



55

1 – KRESLO s 1 bokom, L/P, relax EL./MN.

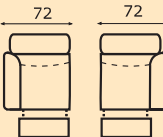

72



72

2 – KRESLO s 1 bokom, L/P, a jedným relaxom EL./MN.

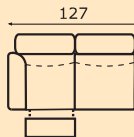

127

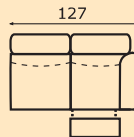

127

3 – KRESLO s 1 bokom, L/P, a jedným relaxom EL./MN.

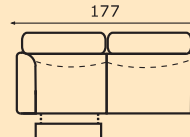

177

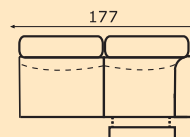

177

SEDACIA ČASŤ 2,5 F – ROZKLADACIA FUNKCIA s bokom L/P

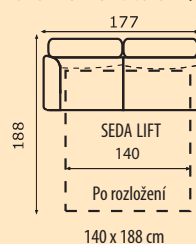

140 x 188 cm

DETAIL ROZLOŽENIA KRESLA S RELAXOM EL./MN – USB, A VÝŠKY – HLĚKY SEDACEJ SÚPRAVY

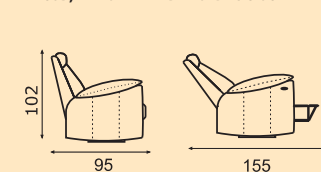

Hĺbka sedu 51 cm

Výška sedu 46 cm

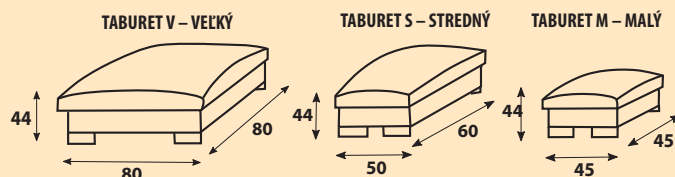

TABURET V – VEĽKÝ

TABURET S – STREDNÝ

TABURET M – MALÝ

44



80



44



50



44



45

TABURETY VYRÁBAME S ÚLOŽNÝM PRIESTOROM, ALEBO BEZ ÚP. A TABURÉ ÁGYNMŪTARTÓVAL VAGY AZ NÉLKŪL IS RENDELHETŐ.

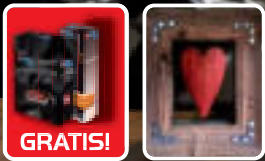

REBECA

LUXUSNÁ MODERNÁ SEDACIA SÚPRAVA S MOŽNOSŤOU VYSKLADANIA ALEBO ATYPICKEJ ÚPRAVY NA MIERU. V sedacej časti je použitý silikónový pás a studená pena (MEMORY). Kostra – BUK. Nohy – drevo, kov. Operadlové vankúše – voľné. Vyrába sa vo všetkých druhoch látok alebo v kombinácii koža/látka. Výška 90 cm.

MODERN, LUXUS ÜLÖGARNITÚRA ELEMES VAGY ATÍPIKUS , MÉRETRE SZABOTT RÉSZEKBŐL KIRAKHATÓ. Az ülőrész szilikonsáv és hideg habszivacs (MEMORY). Váz – bükk. Lábak – fa, fém. Szabadon elhelyezett párnák a hátrésznél. A kínált szövetek bármelyikéből legyártható vagy szövet/ bőr kombinációjában is. Magasság 90 cm.

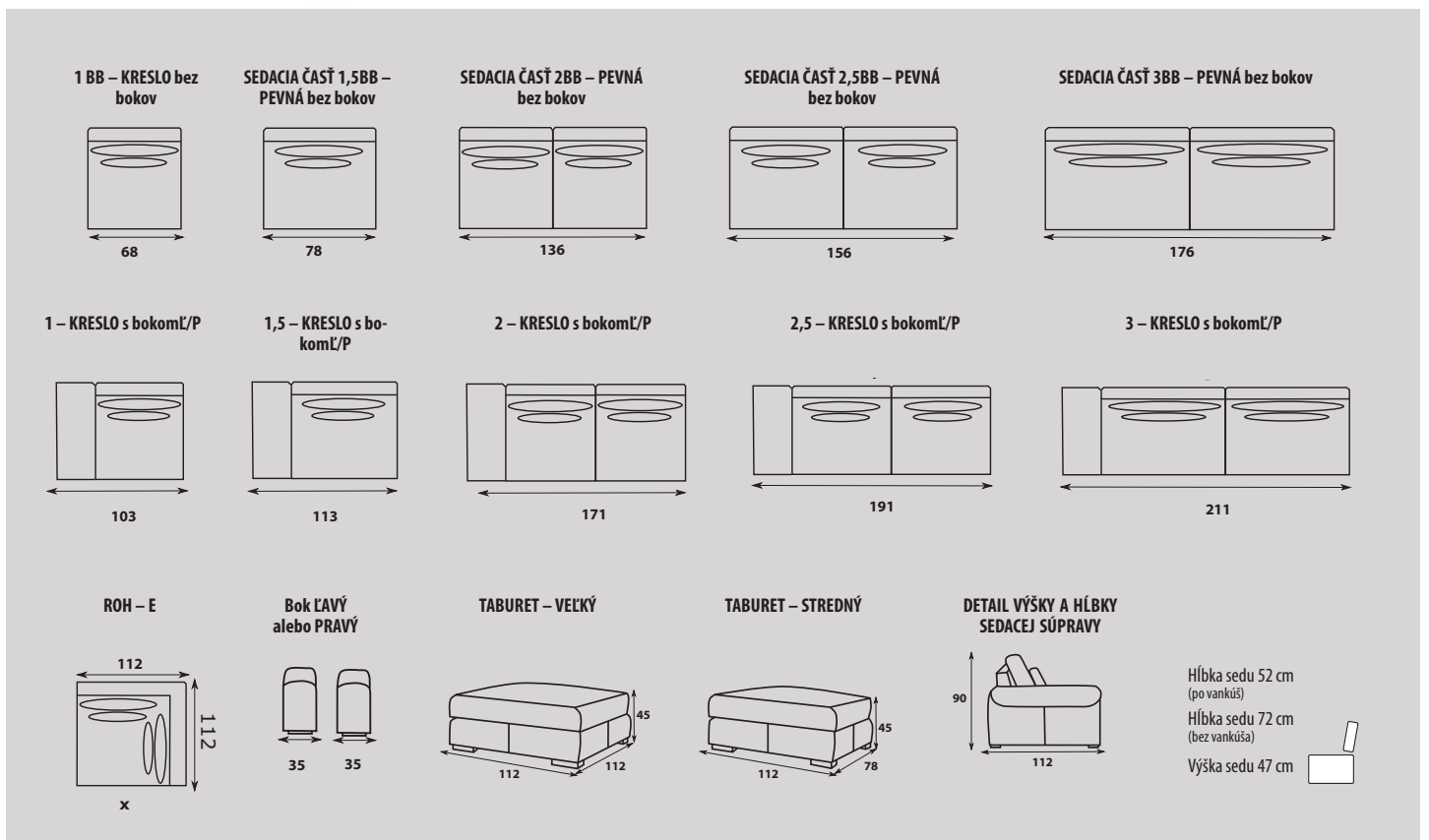



4 roky záruka na kostru sedačky



STEVE

LUXUSNÁ MODERNÁ ROZKLADACIA SEDACIA SÚPRAVA S MOŽNOSŤOU VYSKLADANIA ALEBO ATYPICKEJ ÚPRAVY NA MIERU. V sedacej časti je použitý vlnovec a studená pena. Kostra – BUK. Rozklad: Delfin. Nohy – drevo, kov. Nastaviteľné opierky hlavy a laktové opierky. Možnosť objednať aj bez nastaviteľnej laktovej opierky. Výška 80 – 102 cm.

MODERN, LUXUS ÁGYAZHATÓ ÜLŐGARNITÚRA ELEMES VAGY ATÍPIKUS, MÉRETRE SZABOTT RÉSZEBŐL KIRAKHATÓ. Az ülőrész puha gyapot és hideg habszivacs. Váz – bükk. Ágyszerkezet DELFIN. Lábak - fa, fém. Állítható fejtámlák és kartámlák. Rendelhető a kartámlák állíthatósága nélkül is. Magasság 80 – 102 cm.



NASTAVITEĽNÉ LAKŤOVÉ OPIERKY A OPIERKY HLAVY

1 – KRESLO s bokmi

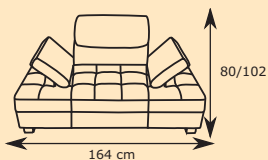

2 – KRESLO s bokmi

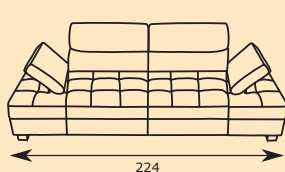

2,5 – KRESLO s bokmi

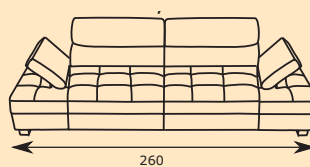

OTOMAN OTL/OTP

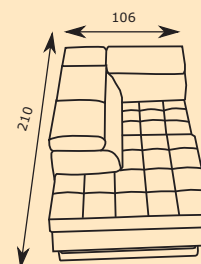

3 – KRESLO s bokmi

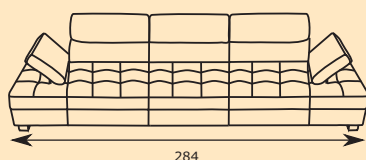

SEDACIA ČASŤ 2,5 F – ROZKLADACIA FUNKCIA s bokom L/P

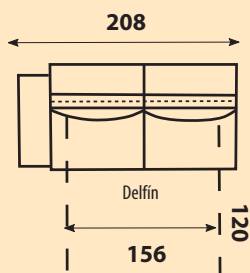

ROHOVÝ VARIANT

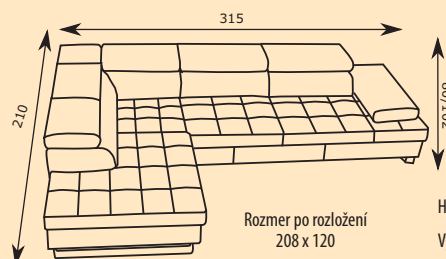

Rozmer po rozložení 208 x 120

Hĺbka sedu 52 cm
 Výška sedu 44 cm



Posuvná chrbtová opierka
Állítható háttámla

HENRY

LUXUSNÁ MODERNÁ ROZKLADACIA SEDACIA SÚPRAVA S MOŽNOSŤOU VYSKLADANIA ALEBO ATYPICKEJ ÚPRAVY NA MIERU. V sedacej časti je použitý vlnovec a studená pena. Kostra – BUK. Rozklad: DELFÍN na každodenné spanie. Nohy – drevo, kov. Nastaviteľný nožnicový operadlový mechanizmus matraca. Bok sa vyrába bez otvorenej police. Možnosť objednania police za príplatok. Malé vankúše nie sú v cene. Výška 84 – 94 cm.

MODERN, LUXUS ÁGYAZHATÓ ÜLŐGARNITÚRA ELEMES VAGY ATÍPIKUS, MÉRETRE SZABOTT RÉSZEKBŐL KIRAKHATÓ. Az ülőrész puha gyapot és hideg habszivacs. Váz – bükk. Ágyszerkezet DELFÍN, mindennapos alvásra. Lábak – fa, fém. Állítható ollós támasztó szerkezete van a matracnak. Az oldal a polcos rész nélkül készül, de rendelhető polccal is felárjében. A kicsi párnák nincsenek az árban. Magasság 84 – 94 cm.



Hĺbka sedu 53 cm
 (pred sklopením operadla)
 Hĺbka sedu 63 cm
 (po sklopení operadla)
 Výška sedu 46 cm



1 BB – KRESLO bez bokov



SEDACIA ČASŤ 2BB – PEVNÁ bez bokov

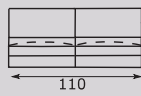

SEDACIA ČASŤ 2,5BB – PEVNÁ bez bokov

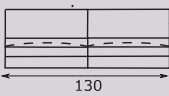

1 – KRESLO s bokom L/P



2 – KRESLO s bokom L/P

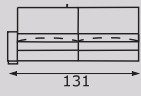

2,5 – KRESLO s bokom L/P

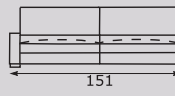

SEDACIA ČASŤ 2,5 F – ROZKLADACIA FUNKCIA s bokom L/P

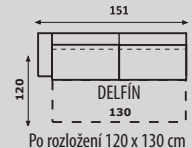

1 – KRESLO bez BOKOV ukončený s taburetom s ÚP, L/P

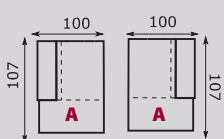

Bok ĽAVÝ alebo PRÁVÝ



E – ROHOVÝ MODUL ukončený s taburetom s ÚP, L/P

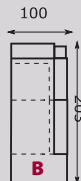
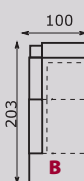
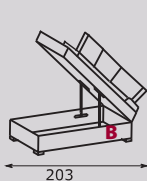

OTOMAN s ĽAVÝM alebo PRÁVÝM BOKOM

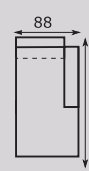
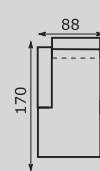

ROH – E

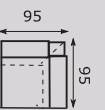

TABURETY VYRÁBAME S ÚLOŽNÝM PRIESTOROM, ALEBO BEZ ÚP. A TABURÉ ÁGYNEMŪTARTÓVAL VAGY AZ NÉLKŪL IS RENDELHETŐ.

DETAIL VÝŠKY A HĹBKY SEDACEJ SÚPRAVY

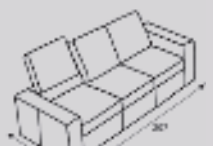
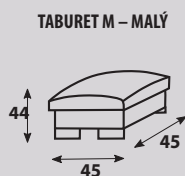
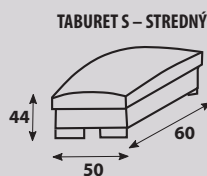
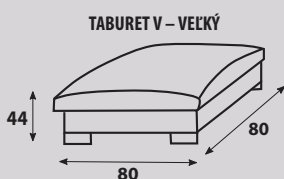

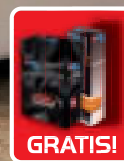

BARBORA LUXUSNÁ MODERNÁ ROZKLADACIA SEDACIA SÚPRAVA S **MOŽNOSŤOU VYSKLADANIA ALEBO ATYPICKEJ ÚPRAVY NA MIERU.** V sedacej časti je použitý vlnovec a studená pena. Kostra – BUK. Rozklad: DELFÍN na príležitostné spanie. Nohy – drevo, kov. Výška 102 cm.

MODERN, LUXUS ÁGYAZHATÓ ÜLŐGARNITÚRA ELEMES VAGY ATIPIKUS, MÉRETRE SZABOTT RÉSZEKBŐL KIRAKHATÓ. Az ülőrész puha gyapot és hideg habszivacs. Váz – bükk. Ágyszerkezet DELFÍN, alkalmi alvásra csak a sarki típusnál. Lábak – fa, fém. Magasság 102 cm.



Hĺbka sedu 52 cm
 Výška sedu 44 cm



1 – KRESLO s bokmi

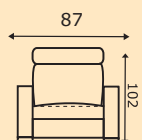

ROHOVÝ VARIANT

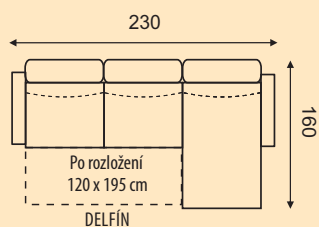

DETAIL OTOMANU – ÚP

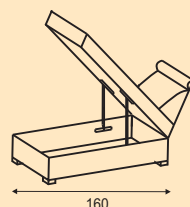

OTOMAN s ĽAVÝM alebo PRAVÝM BOKOM

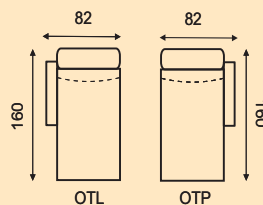

DETAIL VÝŠKY A HĽBKY SEDACEJ SÚPRAVY

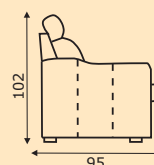



CORA

MANŽELSKÁ POSTEĽ S ÚP BEZ MATRACA A ROŠTU

- kostra MDF + DTD 16 mm • rám: výška 30 / hrúbka 8 cm (prípadne 3 alebo 5 cm)
- šírka 120, 140, 160, 180, 200 cm • úložný priestor • nohy drevo, plastové (chróm)
- výška čela bez nôh – 111 cm • výška čela s nohami – 121 cm • výška postele – 40 cm • Rošt: joklovinový rám 4 x 3 cm s bukovými predpätými lamelami, vzdialenosť medzi lamelami je 2,5 cm (objednáva sa samostatne).

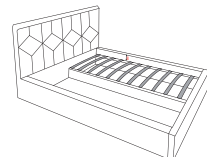
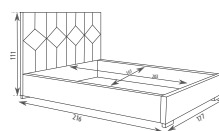

FRANCIAÁGY ÁGYNEMŪTARTÓVAL MATRAC ÉS ROST NÉLKŪL

- Váz: MDF + DTD 16 mm • keret: magassága 30/vastagsága 8cm (esetleg 3 vagy 5 cm) • szélessége: 120, 140, 160, 180, 200 cm
- ágyneműtartó • lábak: fa, műanyag (króm) • a homlokrész magassága lábak nélkül – 111 cm, lábakkal – 121 cm • az ágy magassága: 40 cm • rost: vaskeret 4x3 cm előfeszített bükk lamellákkal, a lamellák közti távolság 2,5 cm (külön rendelhető).



LUNA

MANŽELSKÁ POSTEĽ S ÚP BEZ MATRACA A ROŠTU

- kostra MDF + DTD 16 mm • rám: výška 30 / hrúbka 8 cm (prípadne 3 alebo 5 cm)
- šírka 120, 140, 160, 180, 200 cm • úložný priestor • nohy drevo, plastové (chróm)
- výška čela bez nôh – 111 cm • výška čela s nohami – 121 cm • výška postele – 40 cm • Rošt: joklovinový rám 4 x 3 cm s bukovými predpätými lamelami, vzdialenosť medzi lamelami je 2,5 cm (objednáva sa samostatne).

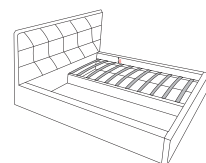
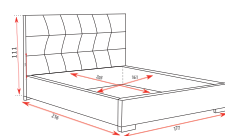

FRANCIAÁGY ÁGYNEMŪTARTÓVAL MATRAC ÉS ROST NÉLKŪL

- Váz: MDF + DTD 16 mm • keret: magassága 30/vastagsága 8cm (esetleg 3 vagy 5 cm) • szélessége: 120, 140, 160, 180, 200 cm
- ágyneműtartó • lábak: fa, műanyag (króm) • a homlokrész magassága lábak nélkül – 111 cm, lábakkal – 121 cm • az ágy magassága: 40 cm • rost: vaskeret 4x3 cm előfeszített bükk lamellákkal, a lamellák közti távolság 2,5 cm (külön rendelhető).

4 roky
 záruka
 na kostru
 sedačky



MILADA

MANŽELSKÁ POSTEĽ S ÚP BEZ MATRACA A ROŠTU

- kostra MDF + DTD 16 mm • rám: výška 30 / hrúbka 8 cm (prípadne 3 alebo 5 cm)
- šírka 120, 140, 160, 180, 200 cm • úložný priestor • nohy drevo, plastové (chróm)
- výška čela bez nôh – 101 cm • výška čela s nohami – 111 cm • výška postele – 40 cm • Rošt: joklovinový rám 4 x 3 cm s bukovými predpätými lamelami, vzdialenosť medzi lamelami je 2,5 cm (**objednáva sa samostatne**).

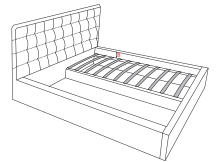
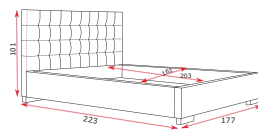

FRANCIAÁGY ÁGYNEMŪTARTÓVAL MATRAC ÉS ROST NÉLKŪL

- Váz: MDF + DTD 16 mm • keret: magassága 30/vastagsága 8cm (esetleg 3 vagy 5 cm) • szélessége: 120, 140, 160, 180, 200 cm
- ágyneműtartó • lábak: fa, műanyag (króm) • a homlokrész magassága lábak nélkül – 101 cm, lábakkal – 111 cm • az ágy magassága: 40 cm • rost: vaskeret 4x3 cm előfeszített bükk lamellákkal, a lamellák közti távolság 2,5 cm (**külön rendelhető**).



TEODOR

MANŽELSKÁ POSTEĽ S ÚP BEZ MATRACA A ROŠTU

- kostra MDF + DTD 16 mm • rám: výška 30 / hrúbka 8 cm (prípadne 3 alebo 5 cm)
- šírka 120, 140, 160, 180, 200 cm • úložný priestor • nohy drevo, plastové (chróm)
- výška čela bez nôh – 111 cm • výška čela s nohami – 121 cm • výška postele – 40 cm • Rošt: joklovinový rám 4 x 3 cm s bukovými predpätými lamelami, vzdialenosť medzi lamelami je 2,5 cm (**objednáva sa samostatne**).

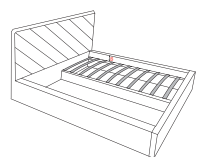
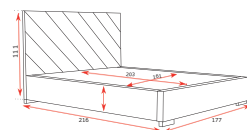

FRANCIAÁGY ÁGYNEMŪTARTÓVAL MATRAC ÉS ROST NÉLKŪL

- Váz: MDF + DTD 16 mm • keret: magassága 30/vastagsága 8cm (esetleg 3 vagy 5 cm) • szélessége: 120, 140, 160, 180, 200 cm
- ágyneműtartó • lábak: fa, műanyag (króm) • a homlokrész magassága lábak nélkül – 111 cm, lábakkal – 121 cm • az ágy magassága: 40 cm • rost: vaskeret 4x3 cm előfeszített bükk lamellákkal, a lamellák közti távolság 2,5 cm (**külön rendelhető**).



UNI

MANŽELSKÁ POSTEĽ S ÚP BEZ MATRACA A ROŠTU

- kostra MDF + DTD 16 mm • rám: výška 30 / hrúbka 8 cm (prípadne 3 alebo 5 cm)
- šírka 120, 140, 160, 180, 200 cm • úložný priestor • nohy drevo, plastové (chróm)
- výška čela bez nôh – 101 cm • výška čela s nohami – 111 cm • výška postele – 40 cm • Rošt: joklovinový rám 4 x 3 cm s bukovými predpätými lamelami, vzdialenosť medzi lamelami je 2,5 cm (**objednáva sa samostatne**).

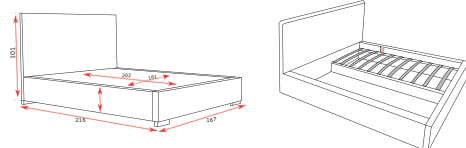

FRANCIAÁGY ÁGYNEMŪTARTÓVAL MATRAC ÉS ROST NÉLKŪL

- Váz: MDF + DTD 16 mm • keret: magassága 30/vastagsága 8cm (esetleg 3 vagy 5 cm) • szélessége: 120, 140, 160, 180, 200 cm
- ágyneműtartó • lábak: fa, műanyag (króm) • a homlokrész magassága lábak nélkül – 101 cm, lábakkal – 111 cm • az ágy magassága: 40 cm • rost: vaskeret 4x3 cm előfeszített bükk lamellákkal, a lamellák közti távolság 2,5 cm (**külön rendelhető**).



ARABELA

MANŽELSKÁ POSTEĽ S ÚP BEZ MATRACA A ROŠTU

- kostra MDF + DTD 16 mm • rám: výška 30 / hrúbka 8 cm (prípadne 3 alebo 5 cm)
- šírka 120, 140, 160, 180, 200 cm • úložný priestor • nohy drevo, plastové (chróm)
- výška čela bez nôh – 111 cm • výška čela s nohami – 121 cm • výška postele – 40 cm • Rošt: joklovinový rám 4 x 3 cm s bukovými predpätými lamelami, vzdialenosť medzi lamelami je 2,5 cm (**objednáva sa samostatne**).

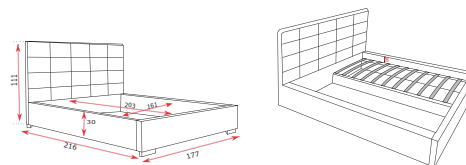

FRANCIAÁGY ÁGYNEMŪTARTÓVAL MATRAC ÉS ROST NÉLKŪL

- Váz: MDF + DTD 16 mm • keret: magassága 30/vastagsága 8cm (esetleg 3 vagy 5 cm) • szélessége: 120, 140, 160, 180, 200 cm
- ágyneműtartó • lábak: fa, műanyag (króm) • a homlokrész magassága lábak nélkül – 111 cm, lábakkal – 121 cm • az ágy magassága: 40 cm • rost: vaskeret 4x3 cm előfeszített bükk lamellákkal, a lamellák közti távolság 2,5 cm (**külön rendelhető**).



BÁRA

MANŽELSKÁ POSTEĽ S ÚP BEZ MATRACA A ROŠTU

- kostra MDF + DTD 16 mm • rám: výška 30 / hrúbka 8 cm (prípadne 3 alebo 5 cm)
- šírka 120, 140, 160, 180, 200 cm • úložný priestor • nohy drevo, plastové (chróm)
- výška čela bez nôh – 111 cm • výška čela s nohami – 121 cm • výška postele – 40 cm
- Rošt: joklovinový rám 4 x 3 cm s bukovými predpäťmi lamelami, vzdialenosť medzi lamelami je 2,5 cm (**objednáva sa samostatne**).

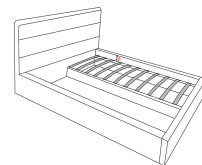
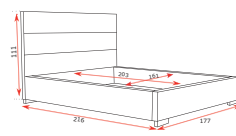

FRANCIAÁGY ÁGYNEMŪTARTÓVAL MATRAC ÉS ROST NÉLKŪL

- Váz: MDF + DTD 16 mm • keret: magassága 30/vastagsága 8cm (esetleg 3 vagy 5 cm) • szélessége: 120, 140, 160, 180, 200 cm
- ágyneműtartó • lábak: fa, műanyag (króm) • a homlokrész magassága lábak nélkül – 111 cm, lábakkal – 121 cm • az ágy magassága: 40 cm
- rost: vaskeret 4x3 cm előfeszített bükk lamellákkal, a lamellák közti távolság 2,5 cm (**külön rendelhető**).



LUCY

MANŽELSKÁ POSTEĽ S ÚP BEZ MATRACA A ROŠTU

- kostra MDF + DTD 16 mm • rám: výška 30 / hrúbka 8 cm (prípadne 3 alebo 5 cm)
- šírka 120, 140, 160, 180, 200 cm • úložný priestor • nohy drevo, plastové (chróm)
- výška čela bez nôh – 101 cm • výška čela s nohami – 111 cm • výška postele – 40 cm
- Rošt: joklovinový rám 4 x 3 cm s bukovými predpäťmi lamelami, vzdialenosť medzi lamelami je 2,5 cm (**objednáva sa samostatne**).

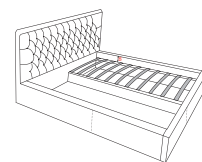
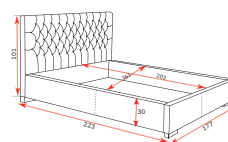

FRANCIAÁGY ÁGYNEMŪTARTÓVAL MATRAC ÉS ROST NÉLKŪL

- Váz: MDF + DTD 16 mm • keret: magassága 30/vastagsága 8cm (esetleg 3 vagy 5 cm) • szélessége: 120, 140, 160, 180, 200 cm
- ágyneműtartó • lábak: fa, műanyag (króm) • a homlokrész magassága lábak nélkül – 101 cm, lábakkal – 111 cm • az ágy magassága: 40 cm
- rost: vaskeret 4x3 cm előfeszített bükk lamellákkal, a lamellák közti távolság 2,5 cm (**külön rendelhető**).



ORIENT

MANŽELSKÁ POSTEĽ S ÚP BEZ MATRACA A ROŠTU

- kostra MDF + DTD 16 mm • rám: výška 30 / hrúbka 8 cm (prípadne 3 alebo 5 cm)
- šírka 120, 140, 160, 180, 200 cm • úložný priestor • nohy drevo, plastové (chróm)
- výška čela bez nôh – 111 cm • výška čela s nohami – 121 cm • výška postele – 40 cm • Rošt: joklovinový rám 4 x 3 cm s bukovými predpätými lamelami, vzdialenosť medzi lamelami je 2,5 cm (**objednáva sa samostatne**).

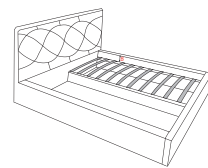
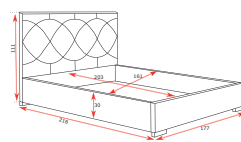

FRANCIAÁGY ÁGYNEMŪTARTÓVAL MATRAC ÉS ROST NÉLKÜL

- Váz: MDF + DTD 16 mm • keret: magassága 30/vastagsága 8cm (esetleg 3 vagy 5 cm) • szélessége: 120, 140, 160, 180, 200 cm
- ágyneműtartó • lábak: fa, műanyag (króm) • a homlokrész magassága lábak nélkül – 111 cm, lábakkal – 121 cm • az ágy magassága: 40 cm • rost: vaskeret 4x3 cm előfeszített bükk lamellákkal, a lamellák közti távolság 2,5 cm (**külön rendelhető**).



QUADRO

MANŽELSKÁ POSTEĽ S ÚP BEZ MATRACA A ROŠTU

- kostra MDF + DTD 16 mm • rám: výška 30 / hrúbka 8 cm (prípadne 3 alebo 5 cm)
- šírka 120, 140, 160, 180, 200 cm • úložný priestor • nohy drevo, plastové (chróm)
- výška čela bez nôh – 111 cm • výška čela s nohami – 121 cm • výška postele – 40 cm • Rošt: joklovinový rám 4 x 3 cm s bukovými predpätými lamelami, vzdialenosť medzi lamelami je 2,5 cm (**objednáva sa samostatne**).

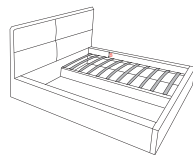
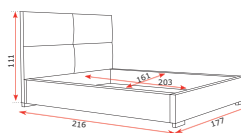

FRANCIAÁGY ÁGYNEMŪTARTÓVAL MATRAC ÉS ROST NÉLKÜL

- Váz: MDF + DTD 16 mm • keret: magassága 30/vastagsága 8cm (esetleg 3 vagy 5 cm) • szélessége: 120, 140, 160, 180, 200 cm
- ágyneműtartó • lábak: fa, műanyag (króm) • a homlokrész magassága lábak nélkül – 111 cm, lábakkal – 121 cm • az ágy magassága: 40 cm • rost: vaskeret 4x3 cm előfeszített bükk lamellákkal, a lamellák közti távolság 2,5 cm (**külön rendelhető**).



MELODY

MANŽELSKÁ POSTEĽ S ÚP BEZ MATRACA A ROŠTU

- kostra MDF + DTD 16 mm • rám: výška 30 / hrúbka 8 cm (prípadne 3 alebo 5 cm)
- šírka 120, 140, 160, 180, 200 cm • úložný priestor • nohy drevo, plastové (chróm)
- výška čela bez nôh – 111 cm • výška čela s nohami – 121 cm • výška postele – 40 cm • Rošt: joklovinový rám 4 x 3 cm s bukovými predpäťmi lamelami, vzdialenosť medzi lamelami je 2,5 cm (**objednáva sa samostatne**).

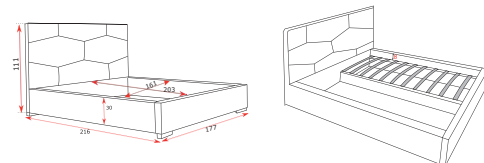

FRANCIAÁGY ÁGYNEMŰTARTÓVAL MATRAC ÉS ROST NÉLKŰL

- Váz: MDF + DTD 16 mm • keret: magassága 30/vastagsága 8cm (esetleg 3 vagy 5 cm) • szélessége: 120, 140, 160, 180, 200 cm
- ágyneműtartó • lábak: fa, műanyag (króm) • a homlokérsz magassága lábak nélkül – 111 cm, lábakkal – 121 cm • az ágy magassága: 40 cm • rost: vaskeret 4x3 cm előfeszített bükk lamellákkal, a lamellák közti távolság 2,5 cm (**külön rendelhető**).

INFORMÁCIE O MOŽNOSTI OBJEDNANIA NA MIERU:

1 VARIANT

Pri úprave **jedného modulu** sedacej súpravy (Zväčšenie / Zmenšenie) je príplatok + 10 % s celkovej ceny sedacej súpravy

2 VARIANT

Pri úprave **dvoch a viacerých modulov** sedacej súpravy (Zväčšenie / Zmenšenie) je príplatok + 20% s celkovej ceny sedacej súpravy.

3 VARIANT

Pri **úprave boku** (Zväčšenie / Zmenšenie) je cena **bez PRÍPLATKU**

! ÚPRAVA sedacej súpravy je možná len na šírku a to zväčšiť alebo zmenšiť. Pri rohových dieloch úprava NIE JE MOŽNÁ!

V prípade akýchkoľvek ďalších úprav je **NUTNÉ** informovať sa u Vášho predajcu.

Naše sedacie súpravy vyrábame so srdcom,  preto sme sa rozhodli pri kúpe každej sedacej súpravy obdarovať Vás darčekom – dreveným srdiečkom z rezbárskej dielne Eduarda Poláčka. Dostanete ho pri kúpe každej sedacej súpravy u Vášho predajcu.

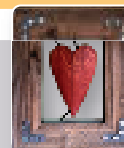

Firma LC PARTNERS, s.r.o. odporúča na čistenie a ošetrovanie použiť prípravky špeciálne vyrobené na ošetrovanie nábytku, distribuované firmou LC PARTNERS, s.r.o. Starostlivé a pravidelné ošetrovanie koženého nábytku zaručí dlhú životnosť nábytku. Na čistenie sa **nesmú používať žiadne chemické prípravky!** **NOVINKA:** Ide o preparát, ktorý zabezpečí látku pred namerným zašpinením ako aj poškodením. Tento preparát látku ochráni pred vsiaknutím tekutín a vytvorí neviditeľný impregnačný film. Viac nájdete na obale IMPREGNAČNÉHO PREPARÁTU.

TYPY ROZLOŽENIA SEDAČIEK: **1. Rozklad DELFIN** – štandardný kovový vozík **2. Rozklad NOVA** – 2x preklopenie dopredu. Vybavený pružinovým matracom na každodenné spanie **3. Rozklad PANTER** – Nožnicový rozklad – vysúva sa sedák a zároveň sa prisúva druhá časť spod sedáka – AUTOMAT **4. Rozklad DELFÍN LUX** – Klasický rozkladací vozík s lamelovým roštom na každodenné spanie **5. Rozklad BELGICKÝ** – Bubnový rozklad, ktorý sa roluje dopredu + lamelový rošt (vybavený pružinovým matracom na každodenné spanie) **6. Rozklad SEDAFIT** – po vysunutí a preklopení mechanizmu sa vyroluje lamelový rošt s matracom – vhodné na každodenné spanie. **PLYNOVÝ PÍEST** zaručí otvorenie úložného priestoru vo Vami požadovanej úrovni. V našich sedacích súpravách je použité kovanie **TALIANSKE KOVANIE**.

